

DESCRIZIONE PRODOTTO



SCA02002012

SCATOLA DI DERIVAZIONE

*immagine rappresentativa

CARATTERISTICHE TECNICHE

CODICE PRODOTTO	SCA02002012	
DESCRIZIONE	SCATOLA DI DERIVAZIONE B200 X H200 X P120	
MATERIALE	ACCIAIO INOX AISI 304 (1.4301)	
FINITURA MATERIALE	SCOTCH BRITE	
GRADO PROTEZIONE IP SECONDO EN 60529	IP66 / IP69K	
CODICE IK SECONDO EN 62262	IK08	
GRADO PROTEZIONE NEMA 250	4X	
CERTICAZIONE UL/CSA UL508A, CSA C22.2 n° 14-13	NEMA 1.12.4.4X	
DIMENSIONI	LARGHEZZA mm	200
	ALTEZZA mm	200
	PROFONDITÀ mm	120
MANTO	SPESSORE mm	1.2
	CORPO MONOSTRUTTURA PIEGATO E SALDATO IN CONTINUO	
PORTA	SPESSORE mm	1.2
	GUARNIZIONE POLIURETANICA (RANGE TEMPERATURE: -40°C + 90°C)	
NUMERO DI CHIUSURE	4	
NUMERO FISSAGGI POSTERIORI	4	
INSERTO DI FISSAGGIO	FILETTO M6 CIECO	
INTERASSE FISSAGGIO BOCCOLE	LARGHEZZA mm	160
	ALTEZZA mm	160
PARTI INCLUSE FORNITURA	KIT VITERIA FISSAGGIO PIASTRA INTERNA	
CONFEZIONE	CARTONE	
PESO (ESCLUSO PIASTRA)	Kg	2.6
VOLUME	m ³	0.05

(OPZIONALE) PIASTRA INTERNA	CODICE PIASTRA	SPE020020
	MATERIALE	ACCIAIO ZINCATO
	LARGHEZZA mm	147
	ALTEZZA mm	170
	INGOMBRO mm	2
	SPESSORE mm	2
	PESO Kg	0.6

TABELLE POTENZA DISSIPATA

POTENZA DISSIPABILE

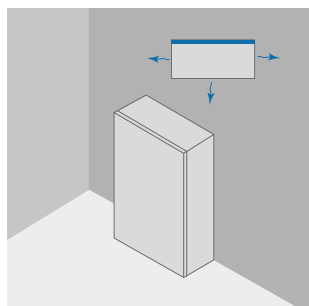

POTENZA DISSIPABILE MASSIMA AMMISSIBILE IN WATT (W) PER VALORI DI SOVRATEM-
 PERATURA (T°) AMMESSI (TEMP. ESTERNA + SOVRATEMPERATURA = 60°C)

			APPOGGIO AL MURO			
			VALORI SOVRATEMPERATURA (dT)			
B	H	P	25°C	30°C	35°C	40°C
mm	mm	mm	W	W	W	W
200	200	120	14	17	19	22

POTENZA DISSIPABILE

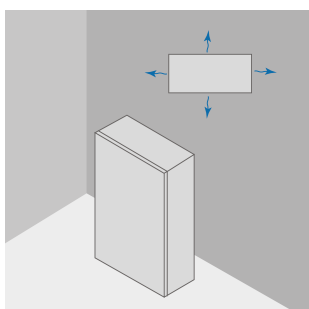

POTENZA DISSIPABILE MASSIMA AMMISSIBILE IN WATT (W) PER VALORI DI SOVRATEM-
 PERATURA (T°) AMMESSI (TEMP. ESTERNA + SOVRATEMPERATURA = 60°C)

			ESPOSTO TUTTI I LATI			
			VALORI SOVRATEMPERATURA (dT)			
B	H	P	25°C	30°C	35°C	40°C
mm	mm	mm	W	W	W	W
200	200	120	13	16	19	21

link per download disegno CAD: <https://www.compex.it/download/>